

IMPORTANT:
Read Before Using

IMPORTANT :
Lire avant usage

IMPORTANTE:
Leer antes de usar



Operating/Safety Instructions

Consignes de fonctionnement/sécurité

Instrucciones de funcionamiento y seguridad

PSJ120S

PSJ120M

PSJ120L

PSJ120XL

PSJ120XXL

PSJ1203XL



BOSCH

**Call Toll Free for
Consumer Information
& Service Locations**

**Pour obtenir des informations
et les adresses de nos centres
de service après-vente,
appelez ce numéro gratuit**

**Llame gratis para
obtener información
para el consumidor y
ubicaciones de servicio**

1-877-BOSCH99 (1-877-267-2499) www.boschtools.com

**For English Version
See page 2**

**Version française
Voir page 9**

**Versión en español
Ver la página 16**

GENERAL PRODUCT SAFETY WARNINGS

⚠ WARNING

Read all safety warnings and all instructions. Failure to follow the warnings and instructions may result in electric shock, fire and/or serious injury.

SAVE ALL WARNINGS AND INSTRUCTIONS FOR FUTURE REFERENCE

PERSONAL SAFETY

Stay alert, watch what you are doing and use common sense when using the heated jacket. Do not use while you are tired or under the influence of drugs, alcohol or medication. A moment of inattention may result in serious personal injury.

Do not expose heated jacket to rain or wet conditions. Jacket is not waterproof. Water will increase the risk of electric shock.

Do not abuse the power cable. Never use the cord for carrying, pulling, or unplugging the heated jacket. Keep cord away from heat, oil, sharp edges or moving parts.

Do not use battery holster/controller with uninterrupted power sources (e.g. 12VDC automotive outlets, automotive charger.) Use of uninterrupted power sources may create a risk of jacket malfunctions, injury and fire.

Do not plug power source to USB port or heating elements port on the battery holster/controller. The battery holster/controller is not designed as a charger to charge the battery pack. Charging the battery pack through the battery holster/controller creates a risk of injury and fire.

Do not wear any outer wear with this jacket. Discomfort may occur. The jacket reaches temperatures that could result in a burn.

Do not wear with any backpacks or any strapped devices. This may damage the electric wiring causing jacket malfunction and increase the risk of shock and burns.

Do not use as a blanket. The heating elements could touch bare skin. Jacket misuse can result in personal injury and property damage hazards.

PRODUCT USE AND CARE

Do not use the heated jacket if the power button does not turn it on and off. Any heated jacket that cannot be controlled with the power button is dangerous and must be repaired.

Disconnect the battery pack from the heated jacket when not in use. Such preventative safety measures reduce the risk of starting the heated jacket accidentally.

Store out of reach of children and do not allow persons unfamiliar with these instructions to operate the heated jacket. Jacket misuse can result in personal injury and property damage hazards.

Periodically check heated jacket for wear and damage to parts. If damage or excessive wear is discovered, have the heated jacket repaired before use.

BATTERY TOOL USE AND CARE

Recharge only with the charger specified by the manufacturer. A charger that is suitable for one type of battery pack may create a risk of fire when used with another battery pack.

When battery pack is not in use, keep it away from other metal objects like paper clips, coins, keys, nails, screws, or other small objects that can make a connection from one terminal to another. Shorting the battery terminals together may cause burns or a fire.

Under abusive conditions, liquid may be ejected from the battery; avoid contact. If contact accidentally occurs, flush with water. If liquid contacts eyes, additionally seek medical help. Liquid ejected from the battery may cause irritation or burns.

If battery release tabs are cracked or otherwise damaged, do not insert into tool. Battery can fall out during operation.

SERVICE

Have your heated jacket serviced by a qualified Bosch repair person using only identical replacement parts. This will ensure that the safety of the heated jacket is maintained.

SAFETY RULES FOR HEATED JACKET

Do not touch heating elements with bare skin. Burns can result from improper use.

Use only with bosch recommended battery packs. Use of any other battery packs may create a risk of jacket malfunctions, injury and fire.

Disconnect battery when not in use or when battery is moist or wet. Moisture could damage the battery pack and create a risk of fire.

Do not use on an infant, an invalid, a sleeping or unconscious person, or a person with poor blood circulation. User must be immediately aware of jacket temperature and their comfort level to avoid overheating and possible burns.

If you have a medical condition making you sensitive to overheating, or you use any personal medical devices, consult the device manufacturer and /or your physician to determine if use of this product is appropriate.

If any discomfort occurs, remove battery pack from the jacket immediately. The jacket reaches temperatures that could result in a burn.

Do not use pins or other fastening devices. They may damage the electric wiring causing jacket malfunction and increase the risk of shock and burns.

Do not crease heated clothing by placing items on top of it when storing. This may damage the electric wiring causing jacket

malfunction and increase the risk of shock and burns.

Do not sharply fold the heated clothing. Sharp bends in the wiring may cause jacket malfunction and increase the risk of shock and burns.

Do not use while submersed in water or if inner liner is saturated. Excessive moisture may result in jacket malfunction and increase the risk of shock and burns.

Extreme low temperatures may damage the jacket and battery cells.

Do not allow the cords to become pinched. Pinched wires increases the risk of shock and burns.

Disconnect and remove battery holster/controller from jacket pocket before washing. Wetting of the battery holster/controller can result in product damage.

Do not dry clean or use other cleaning solvents. Cleaning fluids may have a deteriorating effect on the electrical system.













Follow Use and Care instructions on jacket tags. Hand wash jacket only with cold water and hang to dry. Do not wring jacket, always allow to drip- dry completely.

Do not machine wash or machine dry even though the machine may include a hand wash or equivalent cycle. A risk of an electric shock or fire may result.

Do not iron. Ironing may damage wire insulation leading to risk of shock and burns.

SYMBOLS

IMPORTANT: Some of the following symbols may be used on your tool. Please study them and learn their meaning. Proper interpretation of these symbols will allow you to operate the tool better and safer.

Symbol	Name	Designation/Explanation
V	Volts	Voltage (potential)
A	Amperes	Current
Hz	Hertz	Frequency (cycles per second)
W	Watt	Power
kg	Kilograms	Weight
min	Minutes	Time
s	Seconds	Time
∅	Diameter	Size of drill bits, grinding wheels, etc.
n_0	No load speed	Rotational speed, at no load
n	Rated speed	Maximum attainable speed
.../min	Revolutions or reciprocation per minute	Revolutions, strokes, surface speed, orbits etc. per minute
0	Off position	Zero speed, zero torque...
1, 2, 3, ... I, II, III,	Selector settings	Speed, torque or position settings. Higher number means greater speed
	Infinately variable selector with off	Speed is increasing from 0 setting
	Arrow	Action in the direction of arrow
	Alternating current	Type or a characteristic of current
	Direct current	Type or a characteristic of current
	Alternating or direct current	Type or a characteristic of current
	Class II construction	Designates Double Insulated Construction tools.
	Earthing terminal	Grounding terminal
	Warning symbol	Alerts user to warning messages
	Li-ion RBRC seal	Designates Li-ion battery recycling program
	Ni-Cad RBRC seal	Designates Ni-Cad battery recycling program
	Read manual symbol	Alerts user to read manual
	Wear eye protection symbol	Alerts user to wear eye protection

SYMBOLS (CONTINUED)

IMPORTANT: Some of the following symbols may be used on your tool. Please study them and learn their meaning. Proper interpretation of these symbols will allow you to operate the tool better and safer.



This symbol designates that this tool is listed by Underwriters Laboratories.



This symbol designates that this component is recognized by Underwriters Laboratories.



This symbol designates that this tool is listed by Underwriters Laboratories, to United States and Canadian Standards.



This symbol designates that this tool is listed by the Canadian Standards Association.



This symbol designates that this tool is listed by the Canadian Standards Association, to United States and Canadian Standards.



This symbol designates that this tool is listed by the Intertek Testing Services, to United States and Canadian Standards.



This symbol designates that this tool complies to NOM Mexican Standards.

FUNCTIONAL DESCRIPTION AND SPECIFICATIONS



1. Power Button and Heat Level Controller (Red: High; Green: Medium; Blue: Low)
2. Inner Pocket for large documents
3. Chest Pocket with USB backup passage
4. Outer Pockets with USB backup passage
5. Battery Holster/Controller pocket
6. USB cable passage to Chest pocket
7. USB cable passage to Outer pocket
8. Battery Holster/Controller (BHB120)
9. USB Port Wake-up button
10. USB port
11. Heating elements power port
12. Heating elements power cable
13. Belt Clip
14. Bosch 12V battery (not included)
15. Battery release tabs

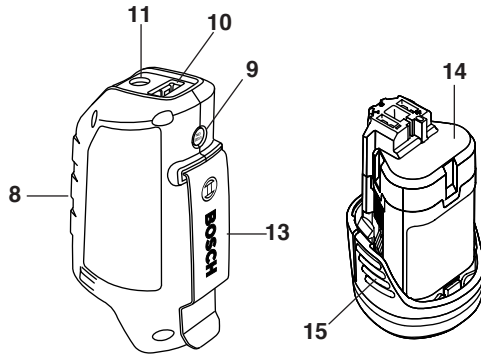
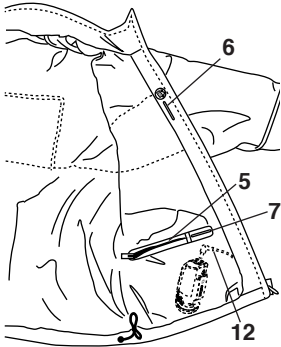

Model number PSJ120S, PSJ120M,
PSJ120L, PSJ120XL,
PSJ120XXL & PSJ1203XL.

Voltage rating 10.8V/12V == MAX

Battery packs/Chargers

Please refer to the Battery/Charger Manual included with your tool.

OPERATING INSTRUCTIONS

The USB port battery backup functionality provides users with the ability to obtain extra power from their Bosch 12V max battery, in the event a cell phone, mp3 player or other battery powered device runs low on power.

OPERATION WITH BATTERY PACK

WARNING For use only with Bosch recommended batteries. Use of any other battery packs may create a risk of jacket malfunctions, injury and fire.

INSERTING AND RELEASING BATTERY PACK

To insert the battery, align battery and slide battery pack into the battery holster/controller until it locks into position. Do not force.

Release battery pack from the battery holster/controller unit by pressing on both sides of the battery release tabs and pull downward.

⚠ WARNING If battery release tabs are cracked or otherwise damaged, do not insert into battery holster/controller. Battery can fall out during operation.

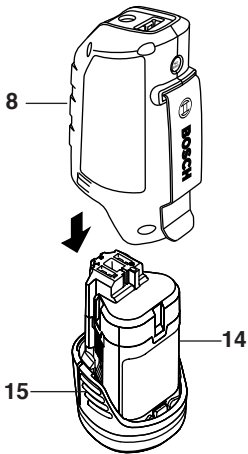

CONNECTING HEATING ELEMENTS POWER CABLE

Locate the Heating Elements Power Cable inside the battery holster/controller pocket, and plug it into the battery holster/controller's heating elements power port. With a charged battery, the Power Button and Heat Level Controller will temporarily light up, indicating the system is powered and ready to be turned on.

⚠ WARNING Do not allow the cords to become pinched. Pinched wires increase the risk of shock and burns.

Store the battery holster/controller into its designated pocket during usage of the jacket.

JACKET OPERATION

To turn the jacket's heating elements on, first make sure a charged battery pack is installed.

To turn the jacket on, hold the Power Button until the LED lights up "RED." Note that when initially turned on, the jacket will be in the "High Heat" level.

⚠ WARNING Do not touch heating elements with bare skin. Burns can result from improper use.

To turn the jacket off, hold the Power Button until the LED light goes off.

If the heated jacket turns off unexpectedly, check connections and charge the battery pack.

⚠ WARNING Do not use the heated jacket if the power button does not turn it on and off. Any heated jacket that cannot be controlled with the power button is dangerous and must be repaired.

ADJUSTING THE HEAT LEVEL

To adjust the heat level, press the Power Button and Heat Level Controller once for each level. The following LED light colors represent the three heat levels.

RED – high heat

GREEN – medium heat

BLUE – low heat

⚠ WARNING Temperature sufficiently high to cause burns may occur regardless of control setting. If any discomfort occurs, shut off jacket power immediately.

USB PORT BATTERY BACKUP OPERATION

The USB port battery backup functionality provides users with the ability to obtain extra power from their Bosch 12V max battery, in the event a cell phone, mp3 player or other battery powered device runs low on power.

⚠ WARNING Do not connect any device that is not compatible with 5VDC, 1A power source to the USB port on the battery holster/controller. Charging of non-compatible devices may create a risk of Battery holster/controller malfunction.

The battery holster/controller can be placed within the battery holster/controller pocket or can be attached to the user's belt with the convenient belt clip.

To use the USB cord supplied with your personal device, plug the USB cable into the USB port and the other end into your device. To activate or wake-up the USB power port, press the USB port wake-up button for 3 seconds (see page 6).

When pressed, the USB port will determine if a device is plugged in. If so, the USB port will remain on as long as the device is attached for a maximum of 2 hours. If after 60 seconds, the port does not detect a device initially connected, it will deactivate, or go to sleep, conserving battery power.

JACKET CARE & MAINTENANCE

JACKET CARE & MAINTENANCE

⚠ WARNING To reduce the risk of injury, always unplug the battery holster/controller and remove the battery pack and from the heated jacket before performing any maintenance. Never disassemble the heated jacket, battery pack or battery holster/controller. Contact a Bosch service facility for all repairs.

Never immerse the battery holster/controller, battery pack or charger in liquid or allow liquid to flow inside them. Risk of electric shock and fire.

DO NOT CREASE HEATED CLOTHING BY PLACING ITEMS ON TOP OF IT WHEN STORING. Do not crush the heated jacket and avoid sharp folds. This may damage the electric wiring increasing the risk of shock and burns.

CLEANING HEATED JACKET

Remove all items from pockets, including the battery holster/controller, Battery and USB cable before washing.

⚠ WARNING Follow Use and Care instructions on jacket tags. Hand wash jacket only with cold water and hang to dry. Do not wring jacket, always allow to drip-dry completely.

Do not machine wash or machine dry even though the machine may include a hand wash or equivalent cycle. A risk of an electric shock or fire may result.

Do not use dry cleaning fluid or other cleaning solvents. Do not dry clean. Do not bleach. Cleaning fluids may have a deteriorating effect on the insulation of the heating element. Risk of electric shock, burns and fire.

Do not iron. Ironing may damage wire insulation leading to risk of shock and burns.

TROUBLE SHOOTING GUIDE

Cause:

Jacket does not activate

Corrective Measure:

Check that battery pack is completely charged.

Check that the Heating Elements Power Cable is connected to the battery holster/controller.

Hold the Power Button until the LED lights up "RED."

Heating Zone does not work

Heating pads are located in three areas; left and right chest and center of back. If one area is not heating, contact Bosch Technical Service at 877-BOSCH-99.

Jacket shuts off automatically

Your jacket is equipped with a thermal sensor to ensure it will not heat beyond designated temperatures to prevent possible injury. Allow the jacket to cool off for approximately 30 minutes and try to reactivate.

USB Port not producing power

Check that battery pack is charged.

⚠ WARNING Plug in device and press the USB port "Wake-up" button for three seconds.

Check that your device does not require any more than 5 V DC, 1 amp maximum output.

Unfortunately, not all devices can be tested for compatibility and your device may not be compatible.

CONSIGNES GÉNÉRALES DE SÉCURITÉ DU PRODUIT



AVERTISSEMENT

Veillez lire tous les avertissements et toutes les instructions. Si on ne les observe pas, il y a risque de choc électrique, d'incendie et/ou de blessures corporelles graves.

CONSERVEZ TOUS LES AVERTISSEMENTS ET TOUTES LES INSTRUCTIONS POUR RÉFÉRENCE FUTURE

SÉCURITÉ PERSONNELLE

Restez concentré, faites attention à ce que vous faites, et servez-vous de votre bon sens lorsque vous utilisez la veste chauffante. Ne vous en servez pas quand vous êtes fatigué ou sous l'emprise de drogues, d'alcool ou de médicaments. Il suffit d'un moment d'inattention pour causer des blessures corporelles graves.

N'exposez pas la veste chauffante à la pluie, ne la mouillez pas. La veste n'est pas étanche. La présence d'eau augmente le risque de choc électrique.

Ne maltraitez pas le cordon. Ne vous en servez jamais pour transporter la veste chauffante, tirer dessus ou la débrancher. Éloignez le cordon de la chaleur, des huiles, des arêtes coupantes ou des pièces mobiles.

Ne vous servez pas de l'étui/régulateur de pile avec des sources d'alimentation ininterrompue (par ex. prise automobile 12 V C.C, chargeur automobile.). Il y a risque de défaillance de la veste, de blessure ou d'incendie.

Ne branchez pas de source d'alimentation sur le port USB ou sur le connecteur des éléments chauffants de l'étui/régulateur de pile. L'étui/régulateur de pile n'est pas conçu pour charger le bloc-piles. Si on charge le bloc-piles par l'intermédiaire de l'étui/régulateur de piles, il y a risque de blessure ou d'incendie.

Il ne faut jamais porter de vêtement par dessus cette veste. Cela pourrait vous mettre mal à l'aise. La veste produit des températures suffisantes pour provoquer des brûlures.

Ne portez de sac à dos ou d'autre équipement sanglé par-dessus la veste. Cela risque d'abîmer le câblage électrique, provoquant ainsi une défaillance de la veste, ce qui accroît le risque de choc électrique ou de brûlures.

Ne vous en servez pas comme d'une couverture. Les éléments chauffants risquent de toucher la peau nue. L'utilisation incorrecte de la veste risque de causer des blessures corporelles et des dégâts matériels.

UTILISATION ET ENTRETIEN DU PRODUIT

Ne vous servez pas de la veste chauffante si son bouton marche/arrêt ne parvient pas à l'allumer ou à l'éteindre. Toute veste chauffante qui ne peut pas être

commandée par son interrupteur marche/arrêt présente un danger et elle doit être réparée.

Débranchez le bloc-piles de la veste chauffante quand vous ne vous en servez pas. De telles mesures de sécurité préventive réduisent le risque de mise en route intempestive de la veste chauffante.

Rangez la veste hors de portée des enfants et ne permettez pas à des tiers qui ne sont pas familiers avec ces consignes de s'en servir. L'utilisation incorrecte de la veste présente un risque de blessures corporelles et de dégâts matériels.

Contrôlez périodiquement l'usure de la veste chauffante et vérifiez qu'aucune pièce n'est abîmée. Si des pièces sont abîmées ou si l'usure est excessive, faites réparer la veste chauffante avant de vous en servir.

UTILISATION ET ENTRETIEN DES OUTILS À PILE

Rechargez les piles uniquement avec le chargeur spécifié par le fabricant. Un chargeur qui convient à un type de bloc-piles peut présenter un risque d'incendie quand il est utilisé avec un autre type de bloc-piles.

Quand vous ne vous servez pas du bloc-piles, éloignez-le d'autres objets métalliques tels que trombones, pièces de monnaie, clés, clous, vis ou autres petits objets qui pourraient raccorder une borne à l'autre. Court-circuiter les bornes des piles peut causer des brûlures ou un incendie.

Dans des conditions extrêmes, du liquide peut être éjecté de la pile; évitez tout contact avec ce liquide. En cas de contact accidentel, rincez à l'eau. Si le liquide entre en contact avec les yeux, consultez également un médecin. Le liquide éjecté de la pile peut causer des irritations ou des brûlures.

Si les languettes de déclenchement de la pile sont fêlées ou abîmées de quelle manière que ce soit, n'installez pas la pile dans l'outil car elle risque de tomber pendant l'utilisation.

ENTRETIEN

Faites réparer votre veste chauffante par un agent de service Bosch qualifié qui n'utilise que des pièces de rechange d'origine. Ceci assure que la sécurité de la veste chauffante est préservée.

CONSIGNES DE SÉCURITÉ POUR LA VESTE CHAUFFANTE

Ne touchez pas les éléments chauffants avec la peau nue. Il y a risque de brûlure en cas d'utilisation incorrecte.

N'utilisez qu'avec les bloc-piles Bosch recommandés. L'utilisation de tout autre bloc-piles peut présenter un risque de défaillance de la veste, de blessure et d'incendie.

Débranchez la pile quand vous ne vous en servez pas ou quand elle est mouillée ou humide. L'humidité pourrait endommager le bloc-piles et présenter un risque d'incendie.

La veste chauffante n'est pas prévue pour les bébés, les infirmes, les individus inconscients ou endormis, ou ceux qui ont une mauvaise circulation sanguine. L'utilisateur doit être capable de ressentir immédiatement la température de la veste et d'évaluer son niveau de confort pour éviter la surchauffe épidermique et les risques de brûlure.

Si votre état médical vous rend sensible à la surchauffe épidermique ou si vous vous servez d'appareils médicaux individuels, veuillez consulter le fabricant de l'appareil et /ou votre médecin pour déterminer si ce produit vous convient.

Si vous vous sentez mal à l'aise, enlevez le bloc-piles immédiatement. La température de la veste peut suffire à provoquer des brûlures.

Ne vous servez pas d'épingles ou autres attaches. Cela risque d'abîmer le câblage électrique et de résulter en une défaillance de la veste, ce qui augmente le risque de choc électrique et de brûlures.

Il ne faut pas froisser le vêtement chauffant en plaçant des articles dessus quand on le range. Cela risque d'abîmer le câblage électrique et de résulter en une défaillance de la veste, ce qui augmente le risque de choc électrique et de brûlure.

Il ne faut pas faire de plis accentués sur les vêtements chauffants. Les plis accentués sur les fils électriques risquent de provoquer une défaillance de la veste, ce qui augmente le risque de choc électrique et de brûlure.

Il ne faut pas utiliser la veste quand elle est submergée dans l'eau ou si la doublure interne est saturée d'eau. Si l'humidité est excessive, il y a risque de défaillance de la veste, ce qui augmente le risque de choc électrique et de brûlure.

Les températures extrêmement basses risquent d'abîmer la veste et les éléments de la pile.

Assurez-vous de ne pas pincer le cordon. Les fils pincés augmentent le risque de choc électrique et de brûlure.

Débranchez l'étui/régulateur de pile et retirez-le de la veste avant de laver celle-ci. Si l'étui/régulateur de pile est mouillé, cela risque de l'abîmer.

Il ne faut pas nettoyer la veste à sec ni utiliser de solvants de nettoyage. Les fluides de nettoyage risquent de détériorer le système électrique.



Suivez les consignes d'utilisation et d'entretien se trouvant sur les étiquettes de la veste. Lavez la veste à la main uniquement à l'eau froide et accrochez-la pour la faire sécher. N'essorez pas la veste, laissez-la toujours s'égoutter complètement jusqu'à ce qu'elle soit sèche

Il ne faut jamais laver la veste à la machine ou la sécher au sèche-linge, même si la machine est munie d'un cycle de lavage à la main ou équivalent. Cela pourrait présenter un risque de choc électrique ou d'incendie.

Il ne faut pas repasser la veste. Cela risque d'abîmer l'isolant du fil, résultant en un risque de choc électrique ou de brûlure.

Symboles

IMPORTANT : Certains des symboles suivants peuvent être utilisés sur votre outil. Veuillez les étudier et apprendre leur signification. Une interprétation appropriée de ces symboles vous permettra d'utiliser l'outil de façon plus efficace et plus sûre.

Symbole	Nom	Désignation/Explication
V	Volts	Tension (potentielle)
A	Ampères	Courant
Hz	Hertz	Fréquence (cycles par seconde)
W	Watt	Puissance
kg	Kilogrammes	Poids
min	Minutes	Temps
s	Secondes	Temps
∅	Diamètre	Taille des mèches de perceuse, meules, etc.
n_0	Vitesse à vide	Vitesse de rotation, à vide
n	Vitesse nominale	Vitesse maximum pouvant être atteinte
.../min	Tours ou mouvement alternatif par minute	Tours, coups, vitesse en surface, orbites, etc., par minute
0	Position d'arrêt	Vitesse zéro, couple zéro ...
1, 2, 3, ... I, II, III, ...	Réglages du sélecteur	Réglages de vitesse, de couple ou de position. Un nombre plus élevé signifie une vitesse plus grande
	Sélecteur variable à l'infini avec arrêt	La vitesse augmente depuis le réglage 0
	Flèche	Action dans la direction de la flèche
	Courant alternatif	Type ou caractéristique du courant
	Courant continu	Type ou caractéristique du courant
	Courant alternatif ou continu	Type ou caractéristique du courant
	Construction classe II	Désigne des outils construits avec double isolation
	Borne de terre	Borne de mise à la terre
	Symbole d'avertissement	Alerte l'utilisateur aux messages d'avertissement.
	Sceau Li-ion RBRC	Désigne le programme de recyclage des piles Li-ion.
	Sceau Ni-Cad RBRC	Désigne le programme de recyclage des piles Ni-Cad.
	Symbole de lecture du mode d'emploi	Alerte l'utilisateur pour lire le mode d'emploi
	Symbole de port de lunettes de sécurité	Alerte l'utilisateur pour porter des lunettes de sécurité

Symboles (suite)

IMPORTANT : Certains des symboles suivants peuvent être utilisés sur votre outil. Veuillez les étudier et apprendre leur signification. Une interprétation appropriée de ces symboles vous permettra d'utiliser l'outil de façon plus efficace et plus sûre.



Ce symbole signifie que cet outil est approuvé par Underwriters Laboratories.



Ce symbole indique que ce composant est reconnu par Underwriters Laboratories.



Ce symbole signifie que cet outil est approuvé par Underwriters Laboratories selon les normes des États-Unis et du Canada.



Ce symbole signifie que cet outil est approuvé par l'Association canadienne de normalisation.



Ce symbole signifie que cet outil est approuvé par l'Association canadienne de normalisation selon les normes des États-Unis et du Canada.



Ce symbole signifie que cet outil est approuvé par Intertek Testing Services selon les normes des États-Unis et du Canada.



Ce symbole signifie que cet outil se conforme aux normes mexicaines NOM.

DESCRIPTION FONCTIONNELLE ET SPÉCIFICATIONS

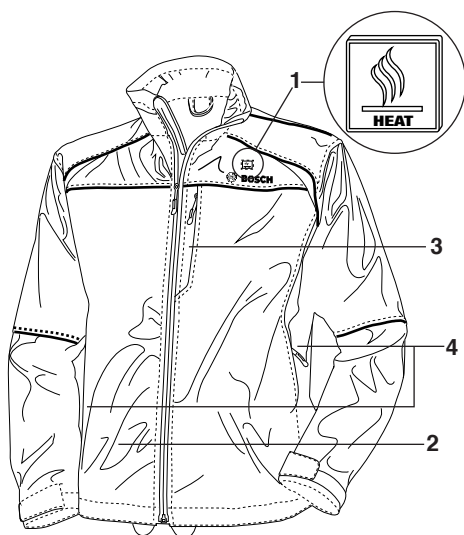

1. Bouton marche/arrêt et régulateur de température (Rouge: Haute; Vert: Moyenne; Bleu: Basse)
2. Poche intérieure pour documents de grande taille
3. Poche pectorale avec passage pour la réserve USB
4. Poches externes avec passage pour réserve USB
5. Poche pour l'étui / régulateur de pile
6. Passage de câble USB vers la poche pectorale
7. Passage de câble USB vers la poche externe
8. Étui / régulateur de pile (BHB120)
9. Bouton d'activation du port USB
10. Port USB
11. Connecteur d'alimentation des éléments chauffants
12. Câble d'alimentation des éléments chauffants
13. Clip de ceinture
14. Pile Bosch de 12 V, (non comprise)
15. Languettes de déclenchement de la pile

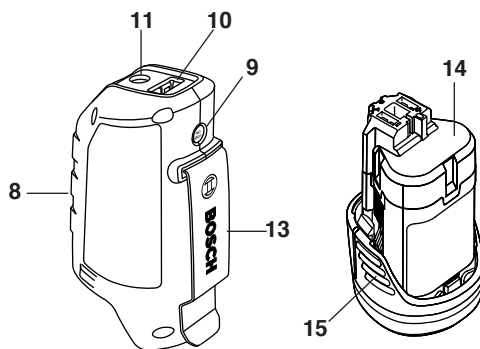
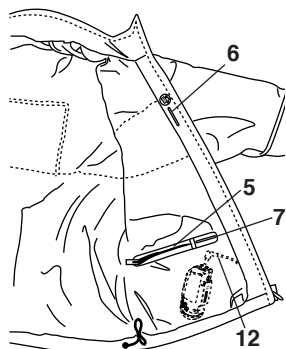

Numéro de modèle PSJ120S, PSJ120M, PSJ120L, PSJ120XL, PSJ120XXL et PSJ1203XL.

Tension nominale : 10,8 V/12 V == MAXI

Bloc-piles/chargeurs

Veuillez vous reporter à la notice de votre pile / chargeur qui est comprise avec votre outil.

MODE D'EMPLOI

La fonction d'alimentation de secours de batterie sur le port USB permet aux utilisateurs de se servir de leur pile Bosch 12V maxi comme réserve au cas où leur téléphone mobile, leur lecteur mp3 ou tout autre appareil à pile serait déchargé.

UTILISATION AVEC BLOC-PILES

AVERTISSEMENT Ne s'utilise qu'avec les piles Bosch recommandées.

Si on utilise un bloc-piles différent, il y a risque de défaillance de la veste, de blessure ou d'incendie.

INSTALLATION ET DÉMONTAGE DU BLOC-PILES

Pour installer la pile, placez-la dans l'alignement de l'étui / régulateur de pile et glissez-la en position dans celui-ci jusqu'à ce qu'elle se verrouille en position. Ne forcez pas.

Retirez le bloc-piles de l'étui / régulateur de pile en appuyant sur les deux côtés des languettes de déclenchement de la pile et tirez-le vers le bas

⚠ AVERTISSEMENT Si les languettes de déclenchement de la pile sont fêlées ou abîmées de quelle manière que ce soit, n'installez pas la pile dans l'étui/ régulateur de pile car elle risque de tomber pendant l'utilisation.

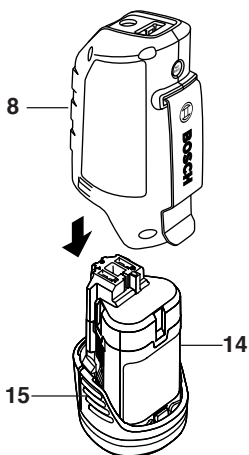

RACCORDEMENT DU CÂBLE D'ALIMENTATION DES ÉLÉMENTS CHAUFFANT

Le câble d'alimentation des éléments chauffants se trouve dans la poche de l'étui/ régulateur de pile, branchez-le sur le connecteur d'alimentation des éléments chauffants de l'étui/ régulateur de pile. Avec une batterie à pleine charge, le bouton marche/arrêt et le régulateur de température s'allumeraient temporairement, ce qui indique que le système est sous tension et prêt à être mis en marche.

⚠ AVERTISSEMENT Assurez-vous de ne pas pincer le cordon. Les fils pincés augmentent les risques de choc électrique et de brûlure. Rangez l'étui/ régulateur de pile dans la poche prévue à cet effet quand vous vous servez de la veste.

UTILISATION DE LA VESTE

Pour allumer les éléments chauffants de la veste, assurez-vous d'abord qu'un bloc-piles chargé est en place.

Pour allumer la veste, appuyez sur le bouton marche-arrêt et maintenez-le enfoncé jusqu'à ce que la diode DEL brille de couleur « ROUGE ». Veuillez noter que lorsqu'on allume la veste, elle est initialement à la température haute

⚠ AVERTISSEMENT Ne touchez pas les éléments chauffants avec la peau nue. Il y a risque de brûlure en cas d'utilisation incorrecte. Pour éteindre la veste, appuyez sur le bouton marche/arrêt et maintenez-le enfoncé jusqu'à ce que la diode DEL s'éteigne.

Si la veste chauffante s'éteint intempestivement, vérifiez les raccordements et rechargez le bloc-piles.

⚠ AVERTISSEMENT Ne vous servez pas de la veste chauffante si son interrupteur ne parvient pas à la mettre en marche ou à l'arrêter. Toute veste chauffante qui ne peut pas être commandée par son interrupteur marche/arrêt présente un danger et elle doit être réparée.

RÉGLAGE DE LA TEMPÉRATURE

Pour régler la température, appuyez sur le bouton marche/arrêt et régulateur de température une fois pour chaque niveau. Les couleurs de diodes LED suivantes représentent les trois paliers de température.

ROUGE – température haute

VERT – température moyenne

BLEU – température basse

⚠ AVERTISSEMENT Il est possible que la température soit suffisamment pour causer des brûlures quel que soit le réglage de la température. Si vous vous sentez mal à l'aise, éteignez la veste immédiatement.

UTILISATION DE L'ALIMENTATION DE SECOURS SUR PORT USB

La fonction d'alimentation de secours de pile sur le port USB permet aux utilisateurs de se servir de leur pile Bosch 12 V maxi comme réserve au cas où leur téléphone mobile, leur lecteur mp3 ou tout autre appareil à pile serait déchargé

⚠ AVERTISSEMENT Ne raccordez aucun appareil qui n'est pas compatible avec une source d'alimentation en 5 V C.C. /1A sur le port USB de l'étui/ régulateur de pile. Si on recharge des appareils incompatibles, il y a risque de défaillance de l'étui/ régulateur de pile.

L'étui/ régulateur de pile peut être, soit placé dans la poche prévue à cet effet, soit accroché à la ceinture de l'utilisateur en se servant du clip de ceinture conçu pour cet usage.

Pour se servir du cordon USB fourni avec votre appareil personnel, branchez le câble USB sur le port USB et l'autre extrémité sur votre appareil. Pour activer ou réveiller le port d'alimentation USB, appuyez sur le bouton d'activation du port USB pendant 3 secondes. (voir page 13).

Quand on appuie sur le bouton, le port détermine si un appareil est branché. Dans ce cas, il reste sous tension tant que l'appareil reste branché, et ce pendant 2 heures au maximum. Si au bout de 60 secondes, le port ne détecte pas d'appareil préalablement raccordé, il se désactive (se met en sommeil) pour économiser la pile.

SOINS ET ENTRETIEN DE LA VESTE

SOINS ET ENTRETIEN DE LA VESTE

⚠ AVERTISSEMENT Pour réduire le risque de blessure, il faut toujours débrancher l'étui/ régulateur de pile et enlever le bloc-piles de la veste chauffante avant d'effectuer tout entretien. Il ne faut jamais démonter la veste chauffante, le bloc-piles ou l'étui/ régulateur de pile. Contactez un centre de service Bosch pour toute réparation.

Il ne faut jamais immerger l'étui/ régulateur de pile, le bloc-piles, ou le chargeur dans du liquide ou laisser du liquide s'infiltrer à l'intérieur de ceux-ci. Risque de choc électrique ou d'incendie.

IL NE FAUT PAS FROISSER LE VÊTEMENT CHAUFFANT EN PLAÇANT DES ARTICLES DESSUS QUAND ON LE RANGE. N'écrasez pas la veste chauffante et évitez les plis accentués. Cela risque d'abîmer le câblage électrique, ce qui augmente le risque de choc électrique et de brûlures.

NETTOYAGE DE LA VESTE CHAUFFANTE

Enlevez tout ce qui se trouve dans les poches, y compris l'étui/régulateur de pile, la pile et le câble USB avant de laver la veste.

⚠ AVERTISSEMENT Suivez les consignes d'utilisation et d'entretien se trouvant sur les étiquettes de la veste. Lavez la veste à la main uniquement à l'eau froide et accrochez-la pour la faire sécher. N'essorez pas la veste, laissez-la toujours s'égoutter complètement jusqu'à ce qu'elle soit sèche.

Il ne faut jamais laver la veste à la machine ou la sécher au sèche-linge, même si la machine est munie d'un cycle de lavage à la main ou équivalent. Cela pourrait présenter un risque de choc électrique ou d'incendie.

Il ne faut pas utiliser de fluides de nettoyage ou de solvants de nettoyage. Ne nettoyez pas la veste à sec. N'utilisez pas d'eau de Javel. Les fluides de nettoyage risquent de détériorer l'isolant de l'élément chauffant. Risque de choc électrique, de brûlures et d'incendie.

Il ne faut pas repasser la veste. Cela risque d'abîmer l'isolant du fil, résultant en un risque de choc électrique ou de brûlures.

GUIDE DE DÉPANNAGE

Cause :

La veste ne s'allume pas

Mesure corrective :

Contrôlez que le bloc-piles est complètement chargé

Contrôlez que le câble d'alimentation des éléments chauffants est raccordé à l'étui /régulateur de pile.

Maintenez le bouton marche/arrêt jusqu'à ce que la diode DEL brille ROUGE.

Zone chauffante ne fonctionne pas

Les coussins chauffants sont situés dans trois zones. Sur le torse à droite et à gauche et au centre du dos. Si une des zones ne chauffe pas, contactez le service technique Bosch à 877-BOSCH-99.

La veste s'éteint automatiquement

Votre veste est munie d'un capteur thermique pour assurer qu'elle ne surchauffe pas au-delà des températures pour laquelle elle a été conçue afin d'éviter les risques de blessures. Laissez la veste se refroidir pendant au moins 30 minutes et essayez de la rallumer.

Le Port USB ne fournit pas de courant

Contrôlez que le bloc-piles est chargé.

⚠ AVERTISSEMENT Branchez l'appareil et appuyez sur le bouton d'activation du port USB pendant trois secondes.

Contrôlez que votre appareil ne nécessite pas une alimentation supérieure à 5 V C.C. 1A maxi à la sortie.

Malheureusement, il n'est pas possible de tester la compatibilité de tous les appareils, et il se peut que le vôtre ne soit pas compatible

ADVERTENCIAS GENERALES DE SEGURIDAD PARA EL PRODUCTO



ADVERTENCIA

Lea todas las advertencias de seguridad y todas las instrucciones. Si no se siguen las advertencias e instrucciones, el resultado podría ser descargas eléctricas, incendio y/o lesiones graves.

GUARDE TODAS LAS ADVERTENCIAS E INSTRUCCIONES PARA REFERENCIA FUTURA

SEGURIDAD PERSONAL

Manténgase alerta, fíjese en lo que está haciendo y use el sentido común cuando utilice la chamarra con calefacción. No la utilice mientras esté cansado o bajo la influencia de drogas, alcohol o medicamentos. Un momento de descuido puede causar lesiones corporales graves.

No exponga la chamarra con calefacción a la lluvia o a condiciones húmedas. La chamarra no es impermeable. El agua aumentará el riesgo de descargas eléctricas.

No abuse del cable de alimentación. No utilice nunca el cable de alimentación para transportar, jalar o desenchufar la chamarra con calefacción. Mantenga el cable de alimentación alejado del calor, el aceite, los bordes afilados o las piezas móviles.

No utilice la funda/controlador de baterías con fuentes de alimentación ininterrumpida (por ej., tomacorrientes de automóvil de 12 V CC, cargador de automóvil). El uso de fuentes de alimentación ininterrumpida puede crear un riesgo de funcionamientos incorrectos de la chamarra, lesiones e incendio.

No enchufe la fuente de alimentación al puerto USB ni al puerto de los elementos calentadores ubicado en la funda/controlador de baterías. La funda/controlador de baterías no está diseñada como un cargador para cargar el paquete de batería. Si se carga el paquete de batería a través de la funda/controlador de baterías, se crea un riesgo de lesiones e incendio.

No se ponga ropa de abrigo con esta chamarra. Si lo hace, podría sentir malestar. La chamarra alcanza temperaturas que podrían causar una quemadura.

No se ponga la chamarra con mochilas o dispositivos con correas. Esto puede dañar el cableado eléctrico y con ello causar un funcionamiento incorrecto de la chamarra y aumentar el riesgo de descargas eléctricas y quemaduras.

No utilice la chamarra como manta. Los elementos calentadores podrían tocar la piel desnuda. Un uso incorrecto de la chamarra puede causar peligros de lesiones corporales y daños materiales.

USO Y CUIDADO DEL PRODUCTO

No use la chamarra con calefacción si el botón de alimentación no la enciende y apaga. Cualquier chamarra con calefacción que no se pueda controlar con el botón de alimentación es peligrosa y debe ser reparada.

Desconecte el paquete de batería de la chamarra con calefacción cuando no esté en uso. Las medidas preventivas de seguridad de este tipo reducen el riesgo de encender accidentalmente la chamarra con calefacción.

Guarde la chamarra con calefacción fuera del alcance de los niños y no deje que las personas que no estén familiarizadas con estas instrucciones la utilicen. Un uso incorrecto de la chamarra puede causar peligros de lesiones corporales y daños materiales.

Compruebe periódicamente la chamarra con calefacción para determinar si está desgastada y si hay partes dañadas. Si se descubren daños o un desgaste excesivo, haga que reparen la chamarra con calefacción antes de usarla.

USO Y CUIDADO DE LAS HERRAMIENTAS DE BATERÍAS

Recargue el paquete de batería solamente con el cargador especificado por el fabricante. Un cargador que es adecuado para un tipo de paquete de batería puede crear un riesgo de incendio cuando se utilice con otro paquete de batería.

Cuando el paquete de batería no esté en uso, manténgalo alejado de otros objetos metálicos, como clips sujetapapeles, monedas, llaves, clavos, tornillos u otros objetos pequeños que pueden hacer una conexión de un terminal al otro. El cortocircuitado de los terminales de la batería juntos puede causar quemaduras o un incendio.

En condiciones abusivas es posible que se expulse líquido de la batería; evite el contacto con dicho líquido. Si ocurre contacto accidentalmente, enjuáguese con agua. Si el líquido entra en contacto con los ojos, obtenga también ayuda médica. El líquido expulsado por la batería puede causar irritación o quemaduras.

Si las lengüetas de liberación de la batería están agrietadas o dañadas de alguna otra manera, no inserte la batería en la herramienta. La batería se puede caer durante la utilización.

SERVICIO DE AJUSTES Y REPARACIONES

Haga que su chamarra con calefacción reciba servicio de ajustes y reparaciones por una persona de reparaciones Bosch calificada, utilizando únicamente piezas de repuesto idénticas. Esto garantizará que se mantenga la seguridad de la chamarra con calefacción.

NORMAS DE SEGURIDAD PARA LA CHAMARRA CON CALEFACCIÓN

No toque los elementos calentadores con la piel desnuda. Un uso inapropiado puede causar quemaduras.

Use la chamarra únicamente con paquetes de batería recomendados por Bosch. El uso de cualquier otro paquete de batería puede crear un riesgo de funcionamiento incorrectos de la chamarra, lesiones o incendio.

Desconecte la batería cuando no esté en uso o cuando esté húmeda o mojada. La humedad podría dañar el paquete de batería y crear un riesgo de incendio.

No utilice la chamarra en un bebé, un discapacitado, una persona que esté durmiendo o inconsciente o una persona con mala circulación sanguínea. El usuario debe tener conocimiento inmediato de la temperatura de la chamarra y su nivel de comodidad, para evitar el sobrecalentamiento y posibles quemaduras.

Si usted tiene un problema médico que le haga sensible al sobrecalentamiento, o si utiliza cualquier dispositivo médico personal, consulte al fabricante del dispositivo y/o a su médico para determinar si el uso de este producto es apropiado.

Si se produce cualquier malestar, retire de inmediato el paquete de batería de la chamarra. La chamarra alcanza temperaturas que podrían causar una quemadura.

No utilice pasadores ni otros dispositivos de sujeción. Podrían dañar el cableado eléctrico y con ello causar un funcionamiento incorrecto de la chamarra y aumentar el riesgo de descargas eléctricas y quemaduras.

No doble la ropa con calefacción colocando artículos sobre ella cuando la guarde. Esto puede dañar el cableado eléctrico y con ello causar un funcionamiento incorrecto de la chamarra y aumentar el riesgo de descargas eléctricas y quemaduras.

No doble la ropa con calefacción formando pliegues agudos. Las curvas pronunciadas en el cableado pueden hacer que la chamarra funcione incorrectamente y aumentar el riesgo de descargas eléctricas y quemaduras.

No use la chamarra mientras esté sumergida en agua o si el revestimiento interior está saturado. El exceso de humedad puede causar un funcionamiento incorrecto de la chamarra y aumentar el riesgo de descargas eléctricas y quemaduras.

Las bajas temperaturas extremas pueden dañar la chamarra y las celdas de la batería.

No deje que los cables de alimentación se pellizquen. Los cables pellizcados aumentan el riesgo de descargas eléctricas y quemaduras.

Desconecte la funda/controlador de baterías y sáquela del bolsillo de la chamarra antes de lavar la chamarra. Si la funda/controlador de baterías se moja, el resultado puede ser daños al producto.

No limpie en seco la chamarra ni utilice otros solventes de limpieza. Los líquidos limpiadores pueden tener un efecto deteriorante en el sistema eléctrico.

Siga las instrucciones de "Uso y cuidado" indicadas en las etiquetas de la chamarra. Lave a mano la chamarra con calefacción solamente con agua fría y cuélguela para secarla. No exprima la chamarra, deje siempre que gotee hasta que se seque por completo.

No lave a máquina la chamarra ni la seque en una secadora, incluso aunque la máquina incluya un ciclo de lavado a mano o equivalente. El resultado puede ser un riesgo de descargas eléctricas o incendio.

No planche la chamarra. Si la plancha se puede dañar el aislamiento de los cables y causar riesgo de descargas eléctricas y quemaduras.

Símbolos

IMPORTANTE: Es posible que algunos de los símbolos siguientes se usen en su herramienta. Por favor, estúdielos y aprenda su significado. La interpretación adecuada de estos símbolos le permitirá utilizar la herramienta mejor y con más seguridad.

Símbolo	Nombre	Designación/explicación
V	Volt	Tensión (potencial)
A	Ampere	Corriente
Hz	Hertz	Frecuencia (ciclos por segundo)
W	Watt	Potencia
kg	Kilogramo	Peso
min	Minuto	Tiempo
s	Segundo	Tiempo
\varnothing	Diámetro	Tamaño de las brocas taladradoras, muelas, etc
n_0	Velocidad sin carga	Velocidad rotacional sin carga
n	Velocidad nominal	Máxima velocidad obtenible
.../min	Revoluciones o alternación por minuto	Revoluciones, golpes, velocidad de superficie, órbitas, etc., por minuto
0	Posición "off" (apagado)	Velocidad cero, par motor cero...
1, 2, 3, ... I, II, III,	Graduaciones del selector	Graduaciones de velocidad, par motor o posición. Un número más alto significa mayor velocidad
	Selector infinitamente variable con apagado	La velocidad aumenta desde la graduación de 0
	Flecha	Acción en la dirección de la flecha
	Corriente alterna	Tipo o una característica de corriente
	Corriente continua	Tipo o una característica de corriente
	Corriente alterna o continua	Tipo o una característica de corriente
	Construcción de clase II	Designa las herramientas de construcción con aislamiento doble.
	Terminal de toma de tierra	Terminal de conexión a tierra
	Símbolo de advertencia	Alerta al usuario sobre mensajes de advertencia
	Sello RBRC de Li-ion	Designa el programa de reciclaje de baterías de Li-ion
	Sello RBRC de Ni-Cd	Designa el programa de reciclaje de baterías de Ni-Cd
	Símbolo de lectura del manual	Alerta al usuario para que lea el manual
	Símbolo de uso de protección de los ojos	Alerta al usuario para que use protección de los ojos

Símbolos (continuación)

IMPORTANTE: Es posible que algunos de los símbolos siguientes se usen en su herramienta. Por favor, estúdielos y aprenda su significado. La interpretación adecuada de estos símbolos le permitirá utilizar la herramienta mejor y con más seguridad.



Este símbolo indica que esta herramienta está catalogada por Underwriters Laboratories.



Este símbolo indica que este componente está reconocido por Underwriters Laboratories.



Este símbolo indica que Underwriters Laboratories ha catalogado esta herramienta indicando que cumple con las normas estadounidenses y canadienses.



Este símbolo indica que esta herramienta está catalogada por la Canadian Standards Association.



Este símbolo indica que la Canadian Standards Association ha catalogado esta herramienta indicando que cumple con las normas estadounidenses y canadienses.



Este símbolo indica que Intertek Testing Services ha catalogado esta herramienta indicando que cumple con las normas estadounidenses y canadienses.



Este símbolo indica que esta herramienta cumple con la norma mexicana oficial (NOM).

DESCRIPCIÓN FUNCIONAL Y ESPECIFICACIONES



1. Botón de alimentación y controlador del nivel de calor (Rojo: Alto; Verde: Intermedio; Azul: Bajo)
2. Bolsillo interior para documentos grandes
3. Bolsillo de pecho con paso para la reserva USB
4. Bolsillos exteriores con paso para la reserva USB
5. Bolsillo para la funda/controlador de baterías
6. Paso para el cable USB al bolsillo del pecho
7. Paso para el cable USB al bolsillo exterior
8. Funda/controlador de baterías (BHB120)
9. Botón despertador del puerto USB
10. Puerto USB
11. Puerto de alimentación de los elementos calentadores
12. Cable de alimentación de los elementos calentadores
13. Clip de cinturón
14. Batería Bosch de 12 V (no incluida)
15. Lengüetas de liberación de la batería

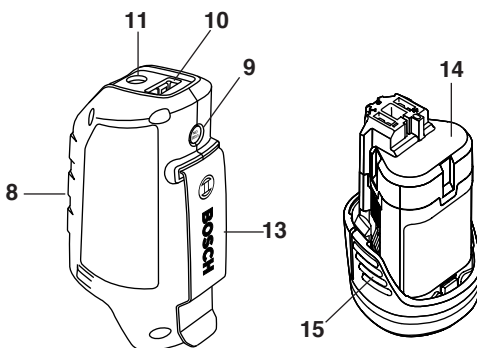
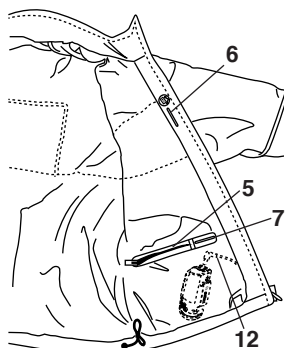

Número de modelo PSJ120S, PSJ120M, PSJ120L, PSJ120XL, PSJ120XXL y PSJ1203XL.

Tensión nominal 10,8V/12V == MÁX

Paquetes de batería/Cargadores de baterías

Sírvase consultar el Manual de la batería/cargador que se incluye con su herramienta.

INSTRUCCIONES DE USO

La funcionalidad de reserva de batería del puerto USB brinda a los usuarios la capacidad de obtener alimentación adicional de su batería Bosch de 12 V máx., en el caso de que un teléfono celular, un reproductor de mp3 u otro dispositivo alimentado por batería se quede con poca carga.

UTILIZACIÓN CON EL PAQUETE DE BATERÍA

⚠ ADVERTENCIA Para utilizarse únicamente con baterías recomendadas por Bosch. El uso de cualquier otro paquete de batería puede crear un riesgo de funcionamientos incorrectos de la chamarra, lesiones e incendio.

INSERCIÓN Y LIBERACIÓN DEL PAQUETE DE BATERÍA

Para insertar la batería, alinéela y deslice el paquete de batería al interior de la funda/controlador de baterías hasta que la batería quede bloqueada en la posición correcta. No la fuerce.

Libere el paquete de batería de la unidad de la funda/controlador de baterías presionando sobre ambos lados de las lengüetas de liberación de la batería y jale hacia abajo.

⚠ ADVERTENCIA Si las lengüetas de liberación de la batería están agrietadas o dañadas de alguna otra manera, no inserte la batería en la funda/controlador de baterías. La batería se puede caer durante la utilización.

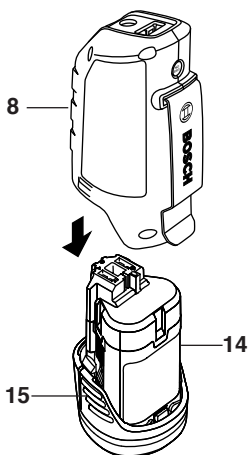

CONEXIÓN DEL CABLE DE ALIMENTACIÓN DE LOS ELEMENTOS CALENTADORES

Localice el cable de alimentación de los elementos calentadores en el interior del bolsillo para la funda/controlador de baterías y enchúfelo en el puerto de alimentación de los elementos calentadores ubicado en la funda/controlador de baterías. Con una batería cargada, el botón de alimentación y el controlador del nivel de calor se iluminarán temporalmente, para indicar que el sistema está recibiendo alimentación eléctrica y se encuentra listo para ser encendido.

⚠ ADVERTENCIA No deje que los cables de alimentación se pellizquen. Los cables pellizcados aumentan el riesgo de descargas eléctricas y quemaduras.

Guarde la funda/controlador de baterías en su bolsillo designado durante el uso de la chamarra.

UTILIZACIÓN DE LA CHAMARRA

Para encender los elementos calentadores de la chamarra, asegúrese primero de que se encuentre instalado un paquete de batería cargado.

Para encender la chamarra, mantenga presionado el botón de alimentación hasta que la luz LED se encienda en color "ROJO". Tenga presente que al encender inicialmente la chamarra, ésta se encontrará en el nivel de "Calor alto".

⚠ ADVERTENCIA No toque los elementos calentadores con la piel desnuda. Un uso inapropiado puede causar quemaduras.

Para apagar la chamarra, mantenga presionado el botón de alimentación hasta que la luz LED se apague.

Si la chamarra con calefacción se apaga inesperadamente, compruebe las conexiones y cargue el paquete de batería.

⚠ ADVERTENCIA No utilice la chamarra con calefacción si el botón de alimentación no la enciende y apaga. Cualquier chamarra con calefacción que no se pueda controlar con el botón de alimentación es peligrosa y debe ser reparada.

AJUSTE DEL NIVEL DE CALOR

Para ajustar el nivel de calor, presione el botón de alimentación y el controlador del nivel de calor una vez para cada nivel. Los siguientes colores de la luz LED representan los tres niveles de calor.

ROJO: calor alto

VERDE: calor intermedio

AZUL: calor bajo

⚠ ADVERTENCIA Se puede alcanzar una temperatura lo suficientemente elevada como para causar quemaduras independientemente del ajuste del control. Si ocurre cualquier malestar, desconecte de inmediato la alimentación a la chamarra.

UTILIZACIÓN DE LA RESERVA DE BATERÍA DEL PUERTO USB

La funcionalidad de reserva de batería del puerto USB brinda a los usuarios la capacidad de obtener alimentación adicional de su batería Bosch de 12 V máx., en el caso de que un teléfono celular, un reproductor de mp3 u otro dispositivo alimentado por batería se quede con poca carga.

⚠ ADVERTENCIA No conecte ningún dispositivo que no sea compatible con la fuente de alimentación de 5 V CC y 1 A al puerto USB de la funda/controlador de baterías. Si se cargan dispositivos no compatibles, se puede crear un riesgo de que la funda/controlador de baterías funcione incorrectamente.

La funda/controlador de baterías se puede colocar dentro del bolsillo para la funda/controlador de baterías o se puede sujetar al cinturón del usuario con el conveniente clip de cinturón.

Para utilizar el cable USB suministrado con su dispositivo personal, enchufe dicho cable USB en el puerto USB y el otro extremo en su dispositivo. Para activar o despertar el puerto de alimentación USB, presione el botón despertador del puerto USB durante 3 segundos (consulte la página 20).

Al presionar el botón, el puerto USB determinará si hay un dispositivo enchufado. Si lo hay, el puerto USB permanecerá encendido mientras el dispositivo esté conectado, hasta un máximo de 2 horas. Si después de 60 segundos el puerto no detecta un dispositivo conectado inicialmente, se desactivará, o se pondrá a dormir, con lo cual se conservará la carga de la batería.

CUIDADO Y MANTENIMIENTO DE LA CHAMARRA

CUIDADO Y MANTENIMIENTO DE LA CHAMARRA

⚠ ADVERTENCIA Para reducir el riesgo de lesiones, desenchufe siempre la funda/controlador de baterías y retire el paquete de batería de la chamarra con calefacción antes de realizar cualquier mantenimiento. No desensamble nunca la chamarra con calefacción, el paquete de batería ni la funda/controlador de baterías. Póngase en contacto con un centro de servicio Bosch para todas las reparaciones.

No sumerja nunca la funda/controlador de baterías, el paquete de batería o el cargador en un líquido ni permita que fluya líquido a su interior. Riesgo de descargas eléctricas e incendio.

NO DOBLE LA ROPA CON CALEFACCIÓN COLOCANDO ARTÍCULOS SOBRE ELLA CUANDO LA GUARDE. No aplaste la chamarra con calefacción y evite los pliegues agudos. Esto puede dañar el cableado eléctrico, con lo cual se aumenta el riesgo de descargas eléctricas y quemaduras.

LIMPIEZA DE LA CHAMARRA CON CALEFACCIÓN

Saque todos los objetos de los bolsillos, incluyendo la funda/controlador de baterías, la batería y el cable USB, antes de lavar la chamarra.

⚠ ADVERTENCIA Siga las instrucciones de “Uso y cuidado” indicadas en las etiquetas de la chamarra. Lave la chamarra a mano solamente con agua fría y cuélguela para secarla. No exprima la chamarra, deje siempre que gotee hasta que se seque por completo.

No lave a máquina la chamarra ni la seque en una secadora, aunque la máquina incluya un ciclo de lavado a mano o equivalente. El resultado puede ser un riesgo de descargas eléctricas o incendio.

No utilice líquido de limpieza en seco ni otros solventes de limpieza. No limpie en seco la chamarra. No use blanqueador. Los líquidos limpiadores pueden tener un efecto deteriorante en el aislamiento del elemento calentador. Riesgo de descargas eléctricas, quemaduras e incendio.

No planche la chamarra. Si la plancha se puede dañar el aislamiento de los cables y con ello causar un riesgo de descargas eléctricas y quemaduras.

GUÍA DE RESOLUCIÓN DE PROBLEMAS

Causa:

La chamarra no se activa

Medida correctiva:

Compruebe si el paquete de batería está completamente cargado.

Compruebe si el cable de alimentación de los elementos calentadores está conectado a la funda/controlador de baterías.

Mantenga presionado el botón de alimentación hasta que la luz LED se encienda en color “ROJO”.

La zona de calentamiento no funciona

Hay almohadillas calentadoras ubicadas en tres áreas; en el pecho a la izquierda y a la derecha, y en el centro de la espalda. Si un área no está calentando, contacte a Servicio Técnico Bosch llamando al 877-BOSCH-99.

La chamarra se apaga automáticamente

Su chamarra está equipada con un sensor térmico para asegurar que no calentará más allá de las temperaturas designadas, para prevenir posibles lesiones. Deje que la chamarra se enfríe durante aproximadamente 30 minutos e intente reactivarla.

El puerto USB no está suministrando alimentación eléctrica

Compruebe si el paquete de batería está cargado.

⚠ ADVERTENCIA Enchufe el dispositivo y presione el botón “despertador” del puerto USB durante tres segundos

Asegúrese de que su dispositivo no requiera más de 5 V CC y 1 A de salida máxima.

Desafortunadamente, no se puede comprobar la compatibilidad de todos los dispositivos y es posible que su dispositivo no sea compatible.

Notes:

Remarques :

Notas:

LIMITED WARRANTY OF BOSCH PORTABLE AND BENCHTOP POWER TOOLS

Robert Bosch Tool Corporation ("Seller") warrants to the original purchaser only, that all BOSCH portable and benchtop power tools will be free from defects in material or workmanship for a period of one year from date of purchase. SELLER'S SOLE OBLIGATION AND YOUR EXCLUSIVE REMEDY under this Limited Warranty and, to the extent permitted by law, any warranty or condition implied by law, shall be the repair or replacement of parts, without charge, which are defective in material or workmanship and which have not been misused, carelessly handled, or misrepaired by persons other than Seller or Authorized Service Station. To make a claim under this Limited Warranty, you must return the complete portable or benchtop power tool product, transportation prepaid, to any BOSCH Factory Service Center or Authorized Service Station. For Authorized BOSCH Power Tool Service Stations, please refer to your phone directory.

THIS LIMITED WARRANTY DOES NOT APPLY TO ACCESSORY ITEMS SUCH AS CIRCULAR SAW BLADES, DRILL BITS, ROUTER BITS, JIGSAW BLADES, SANDING BELTS, GRINDING WHEELS AND OTHER RELATED ITEMS.

ANY IMPLIED WARRANTIES SHALL BE LIMITED IN DURATION TO ONE YEAR FROM DATE OF PURCHASE. SOME STATES IN THE U.S., SOME CANADIAN PROVINCES DO NOT ALLOW LIMITATIONS ON HOW LONG AN IMPLIED WARRANTY LASTS, SO THE ABOVE LIMITATION MAY NOT APPLY TO YOU.

IN NO EVENT SHALL SELLER BE LIABLE FOR ANY INCIDENTAL OR CONSEQUENTIAL DAMAGES (INCLUDING BUT NOT LIMITED TO LIABILITY FOR LOSS OF PROFITS) ARISING FROM THE SALE OR USE OF THIS PRODUCT. SOME STATES IN THE U.S. AND SOME CANADIAN PROVINCES DO NOT ALLOW THE EXCLUSION OR LIMITATION OF INCIDENTAL OR CONSEQUENTIAL DAMAGES, SO THE ABOVE LIMITATION OR EXCLUSION MAY NOT APPLY TO YOU.

THIS LIMITED WARRANTY GIVES YOU SPECIFIC LEGAL RIGHTS, AND YOU MAY ALSO HAVE OTHER RIGHTS WHICH VARY FROM STATE TO STATE IN THE U.S., PROVINCE TO PROVINCE IN CANADA AND FROM COUNTRY TO COUNTRY.

THIS LIMITED WARRANTY APPLIES ONLY TO PORTABLE AND BENCHTOP ELECTRIC TOOLS SOLD WITHIN THE UNITED STATES OF AMERICA, CANADA AND THE COMMONWEALTH OF PUERTO RICO. FOR WARRANTY COVERAGE WITHIN OTHER COUNTRIES, CONTACT YOUR LOCAL BOSCH DEALER OR IMPORTER.

GARANTIE LIMITÉE DES OUTILS ÉLECTRIQUES PORTATIFS ET D'ÉTABLI BOSCH

Robert Bosch Tool Corporation (le « vendeur ») garantit à l'acheteur initial seulement que tous les outils électriques portatifs et d'établi BOSCH seront exempts de vices de matériaux ou d'exécution pendant une période d'un an depuis la date d'achat. LA SEULE OBLIGATION DU VENDEUR ET LE SEUL RECOURS DE L'ACHETEUR sous la présente garantie limitée, et en autant que la loi le permette sous toute garantie ou condition implicite qui en découlerait, sera l'obligation de remplacer ou réparer gratuitement les pièces défectueuses matériellement ou comme fabrication, pourvu que lesdites défectuosités ne soient pas attribuables à un usage abusif ou à quelque réparation bricolée par quelqu'un d'autre que le vendeur ou le personnel d'une station-service agréée. Pour présenter une réclamation en vertu de cette garantie limitée, vous devez renvoyer l'outil électrique portatif ou d'établi complet, port payé, à tout centre de service agréé ou centre de service usiné. Veuillez consulter votre annuaire téléphonique pour les adresses.

LA PRÉSENTE GARANTIE NE S'APPLIQUE PAS AUX ACCESSOIRES TELS QUE LAMES DE SCIES CIRCULAIRES, MÊCHES DE PERCEUSES, FERS DE TOUPIES, LAMES DE SCIES SAUTEUSES, COURROIES DE PONÇAGE, MEULES ET AUTRES ARTICLES DU GENRE.

TOUTE GARANTIE IMPLICITE SERA LIMITÉE COMME DURÉE À UN AN À COMPTER DE LA DATE D'ACHAT. CERTAINS ÉTATS AMÉRICAINS, CERTAINES PROVINCES CANADIENNES N'ADMETTANT PAS LE PRINCIPE DE LA LIMITATION DE LA DURÉE DES GARANTIES IMPLICITES, IL EST POSSIBLE QUE LES LIMITATIONS CI-DESSUS NE S'APPLIQUENT PAS À VOTRE CAS.

EN AUCUN CAS LE VENDEUR NE SAURAIT ÊTRE TENU POUR RESPONSABLE DES INCIDENTS OU DOMMAGES INDIRECTS (INCLUANT, MAIS NE SE LIMITANT PAS AUX PERTES DE PROFITS) CONSÉCUTIFS À LA VENTE OU L'USAGE DE CE PRODUIT. CERTAINS ÉTATS AMÉRICAINS ET CERTAINES PROVINCES CANADIENNES N'ADMETTANT PAS LE PRINCIPE DE LA LIMITATION NI L'EXCLUSION DES DOMMAGES INDIRECTS ET CONSÉQUENTIELS, IL EST POSSIBLE QUE LES LIMITATIONS OU EXCLUSIONS CI-DESSUS NE S'APPLIQUENT PAS À VOTRE CAS.

LA PRÉSENTE GARANTIE VOUS ACCORDE DES DROITS BIEN DÉTERMINÉS, Y COMPRIS POSSIBLEMENT CERTAINS DROITS VARIABLES DANS LES DIFFÉRENTS ÉTATS AMÉRICAINS, PROVINCES CANADIENNE ET DE PAYS À PAYS.

CETTE GARANTIE LIMITÉE NE S'APPLIQUE QU'AUX OUTILS ÉLECTRIQUES PORTATIFS ET D'ÉTABLI VENDUS AUX ÉTATS-UNIS D'AMÉRIQUE, AU CANADA ET AU COMMONWEALTH DE PORTO RICO. POUR COUVERTURE DE GARANTIE DANS LES AUTRES PAYS, CONTACTEZ VOTRE IMPORTATEUR OU REVENDEUR BOSCH LOCAL.

GARANTIA LIMITADA PARA HERRAMIENTAS MECANICAS PORTATILES Y PARA TABLERO DE BANCO BOSCH

Robert Bosch Tool Corporation ("el Vendedor") garantiza, únicamente al comprador original, que todas las herramientas mecánicas portátiles y para tablero de banco BOSCH estarán libres de defectos de material o de fabricación durante un período de un año a partir de la fecha de compra. LA ÚNICA OBLIGACION DEL VENDEADOR Y EL RECURSO EXCLUSIVO QUE USTED TIENE bajo esta Garantía Limitada y, hasta donde la ley lo permita, bajo cualquier garantía o condición implícita por ley, consistirá en la reparación o sustitución sin costo de las piezas que presenten defectos de material o de fabricación y que no hayan sido utilizadas incorrectamente, manejadas descuidadamente o reparadas incorrectamente por personas que no sean el Vendedor o una Estación de servicio autorizada. Para efectuar una reclamación bajo esta Garantía Limitada, usted debe devolver el producto, que consiste en la herramienta mecánica portátil o para tablero de banco completa, con el transporte pagado, a cualquier Centro de servicio de fábrica o Estación de servicio autorizada. Para Estaciones de servicio autorizadas de herramientas mecánicas BOSCH, por favor, consulte el directorio telefónico.

ESTA GARANTIA LIMITADA NO SE APLICA A ARTICULOS ACCESORIOS TALES COMO HOJAS PARA SIERRAS CIRCULARES, BROCAS PARA TALADROS, BROCAS PARA FRESADORAS, HOJAS PARA SIERRAS DE VAIVEN, CORREAS PARA LIJAR, RUEDAS DE AMOLAR Y OTROS ARTICULOS RELACIONADOS.

TODAS LAS GARANTIAS IMPLICITAS TENDRAN UNA DURACION LIMITADA A UN AÑO A PARTIR DE LA FECHA DE COMPRA. ALGUNOS ESTADOS DE LOS EE.UU. Y ALGUNAS PROVINCIAS CANADIENSES NO PERMITEN LIMITACIONES EN CUANTO A LA DURACION DE UNA GARANTIA IMPLICITA, POR LO QUE ES POSIBLE QUE LA LIMITACION ANTERIOR NO SEA APLICABLE EN EL CASO DE USTED.

EL VENDEADOR NO SERA RESPONSABLE EN NINGUN CASO DE NINGUN DAÑO INCIDENTAL O EMERGENTE (INCLUYENDO PERO NO LIMITADO A RESPONSABILIDAD POR PERDIDA DE BENEFICIOS) QUE SE PRODUZCA COMO CONSECUENCIA DE LA VENTA O UTILIZACION DE ESTE PRODUCTO. ALGUNOS ESTADOS DE LOS EE.UU. Y ALGUNAS PROVINCIAS CANADIENSES NO PERMITEN LA EXCLUSION O LIMITACION DE LOS DAÑOS INCIDENTALES O EMERGENTES, POR LO QUE ES POSIBLE QUE LA LIMITACION O EXCLUSION ANTERIOR NO SEA APLICABLE EN EL CASO DE USTED.

ESTA GARANTIA LIMITADA LE CONFIERE A USTED DERECHOS LEGALES ESPECIFICOS Y ES POSIBLE QUE USTED TAMBIEN TENGA OTROS DERECHOS QUE VARIAN DE ESTADO A ESTADO EN LOS EE.UU., DE PROVINCIA A PROVINCIA EN CANADA Y DE UN PAIS A OTRO.

ESTA GARANTIA LIMITADA SE APLICA SOLAMENTE A HERRAMIENTAS ELECTRICAS PORTATILES Y PARA TABLERO DE BANCO VENDIDAS EN LOS ESTADOS UNIDOS DE AMERICA, CANADA Y EL ESTADO LIBRE ASOCIADO DE PUERTO RICO. PARA COBERTURA DE GARANTIA EN OTROS PAISES, PONGASE EN CONTACTO CON SU DISTRIBUIDOR O IMPORTADOR LOCAL DE BOSCH.

© Robert Bosch Tool Corporation 1800 W. Central Road Mt. Prospect, IL 60056-2230

Exportado por: Robert Bosch Tool Corporation Mt. Prospect, IL 60056-2230, E.U.A.

Importado a México por: Robert Bosch, S.A. de C.V., Calle Robert Bosch No. 405, Zona Industrial, Toluca, Edo. de México, C.P. 50070, Tel. (722) 2792300

2610031756 08/13



2 6 1 0 0 3 1 7 5 6

